

Puzz 3D^{MD}

Le Carrousel Doré

Des fêtes foraines du Moyen âge aux immenses parcs d'attractions d'aujourd'hui, les carrousels ont toujours impressionné et fait rêver les petits et les grands. Des premiers carrousels équestres, avec leurs quadrilles de cavaliers et leurs chars somptueux, aux manèges de chevaux de bois, éclatants de couleurs et de lumières, tout dans le carrousel n'est que spectacle et éblouissement. L'origine du carrousel est associée à un jeu inspiré des exercices d'entraînement aux combats du Moyen âge : le jeu de bagues. Dans cette course, des cavaliers lancés au galop devaient saisir à l'aide d'une lance, des anneaux de cuivre suspendus à un poteau ou à une potence. C'est ce jeu qui inspira, plus particulièrement, la création du manège de chevaux de bois qu'on connaît aujourd'hui.



Période charnière entre la tradition et l'avant-garde, la Belle Époque de la fête foraine s'étend de 1880 à 1930 et coïncide avec l'avènement de la révolution industrielle du début du 20^e siècle. Elle offre, sur le plan des décors de l'art forain, les productions le plus intéressantes et les plus élaborées. Les attractions de cette époque, désormais ouvertes à toutes les classes sociales et à tous les âges, regorgent d'imagination, d'excentricité et de poésie. Les éléments d'art forain de la Belle Époque révèlent une qualité d'exécution remarquable. Experts ou non, tous peuvent admirer le travail exceptionnel des sculpteurs animaliers. L'ingéniosité des nombreux assemblages s'allie à la finesse de sculpture, révélant les moindres détails anatomiques comme le relief d'un pied et d'un fer, ou même les veines faciales d'un cheval. Les chevaux des carrousels français se distinguent par leur sobriété et leur robe est souvent blanche. Les harnachements sont fidèles à ce qui est utilisé pendant la Belle Époque, soit une selle plate classique et un tapis de selle recouvrant une partie du flanc arrière. Des membres antérieurs un peu courts et une tête parfois un peu grosse donnent aux chevaux de bois français des allures de petits trotteurs.

Musique s'il vous plaît !

De l'orgue de Barbarie, activé manuellement par un musicien itinérant, jusqu'aux immenses orgues comportant plus de cent touches, chaque manège possède son propre instrument. La musique est indispensable à l'ambiance du manège, autant pour accompagner le mouvement circulaire des chevaux que pour signaler la présence du manège.



Wrebbit^{MC/TM}

LF-0499-0

INSTRUCTIONS D'ASSEMBLAGE POUR VOTRE AVENTURE PUZZ-3D^{MD}!

1 Enlevez les pièces marquées de points rouges

Les pièces marquées de POINTS ROUGES ne font pas partie de votre puzzle Puzz-3D^{MD}. Séparez-les des autres pièces et mettez-les de côté dans un sac de plastique. Certaines de ces pièces sont vraiment petites (0,75 cm² – 1/4 po²) et devront être retirées de la pièce de puzzle. Il arrive fréquemment que certaines pièces de puzzle restent attachées à des pièces marquées de points rouges. Par conséquent, il est possible que vous les mettiez de côté par mégarde. **NE JETEZ AUCUNE PIÈCE MARQUÉE DE POINTS ROUGES AVANT D'AVOIR TERMINÉ VOTRE PUZZLE PUZZ-3D^{MD}.**



Différents types de points rouges

2 Examinez le genre de pièces

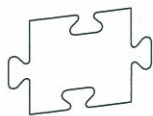

Pièces en clé de puzzle : Ces pièces sont découpées comme la plupart des pièces de puzzle traditionnel et se retrouvent dans le milieu des murs ou de la base de votre puzzle Puzz-3D^{MD}. Elles ne servent jamais à former un contour ou une arête.



Pièces à tenons et mortaises : Ces pièces sont découpées en clé carrée sur au moins un de leurs côtés. Elles s'assemblent à d'autres pièces du même type de manière à former une arête. Ces pièces servent principalement à créer la troisième dimension de votre puzzle. Une arête peut être formée par l'assemblage de la base à un mur ou d'un mur à un autre mur. (Voir l'illustration).

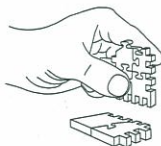

Mur

Base



Côté droit



Coin arrondi

Pièces de contour : Ces pièces comportent des côtés droits et/ou des coins arrondis. Le contour extérieur de la base de votre puzzle sera formé de ces pièces. Elles peuvent toutefois constituer le contour d'une autre section de votre puzzle, telle que le haut d'un mur.

Pièces décoratives : Les autres types de pièces sont habituellement ajoutés à la fin de l'assemblage afin d'enjoliver votre puzzle. Le haut d'une tour serait un bon exemple.

3 Assemblez les sections

Triez les pièces selon leur forme et leurs couleurs et assemblez-les à plat de manière à former des sections. En assemblant les pièces, assurez-vous de la PARFAITE continuité de l'illustration. Le périmètre d'une section complète sera généralement formé de pièces à tenons et mortaises. (Voir l'illustration). Cependant, certaines sections peuvent comporter un ou plusieurs côtés droits ainsi que des coins arrondis.

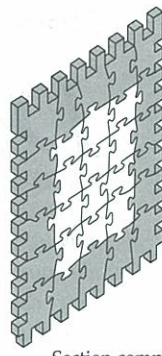

Section complète avec pièces à tenons et mortaises en gris

4 Pensez «vertical»

Rappelez-vous, votre puzzle Puzz-3D^{MD} est plus qu'une simple image, c'est un modèle à trois dimensions ! Par conséquent, l'intérieur de votre puzzle sera creux. Les murs verticaux s'attachent à la base horizontale partout où les rebords sont formés de tenons et de mortaises. Vous construirez la base de votre puzzle à plat pour ensuite en ÉRIGER les murs.

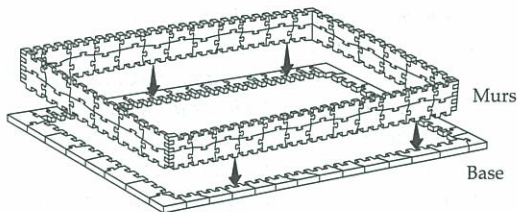

Exemple de murs et d'une base

5 Quelques conseils utiles

La manipulation des pièces de votre puzzle Puzz-3D^{MD} peut créer de l'électricité statique et faire adhérer les pièces à vos vêtements. Gardez votre puzzle hors de la portée des jeunes enfants et des animaux domestiques. Ces derniers aiment bien mâcher les pièces en mousse, ce qui peut provoquer une suffocation. Notez toutefois que les pièces de puzzle sont faites de mousse non toxique. Évitez d'exposer votre puzzle près d'une source de chaleur intense telle qu'un calorifère ou directement au soleil. Cela pourrait endommager votre puzzle et/ou causer la décoloration de l'illustration.

Puzz 3D

The Golden Carousel Le Carrousel Doré

This box contains:
Cette boîte comprend :

338 puzzle pieces
pièces de puzzle

+9 cardboard supports
+9 supports de carton

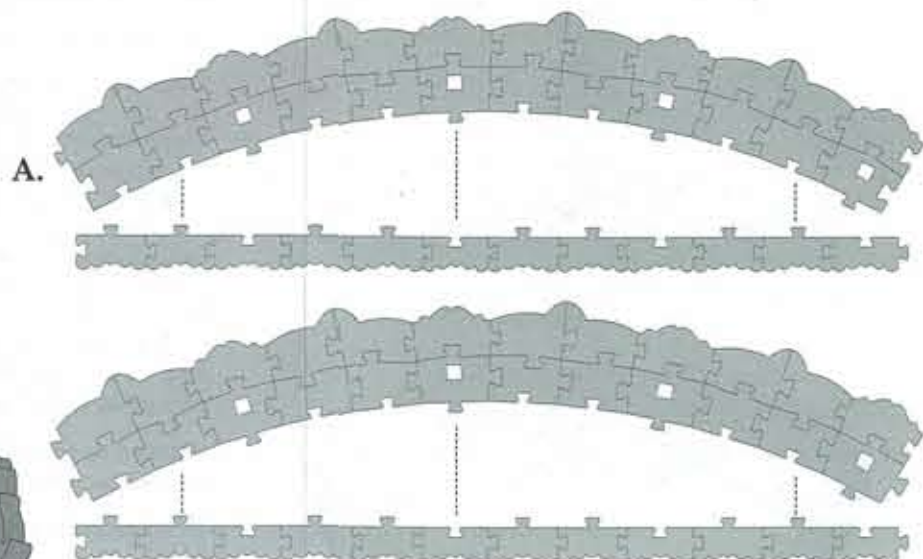
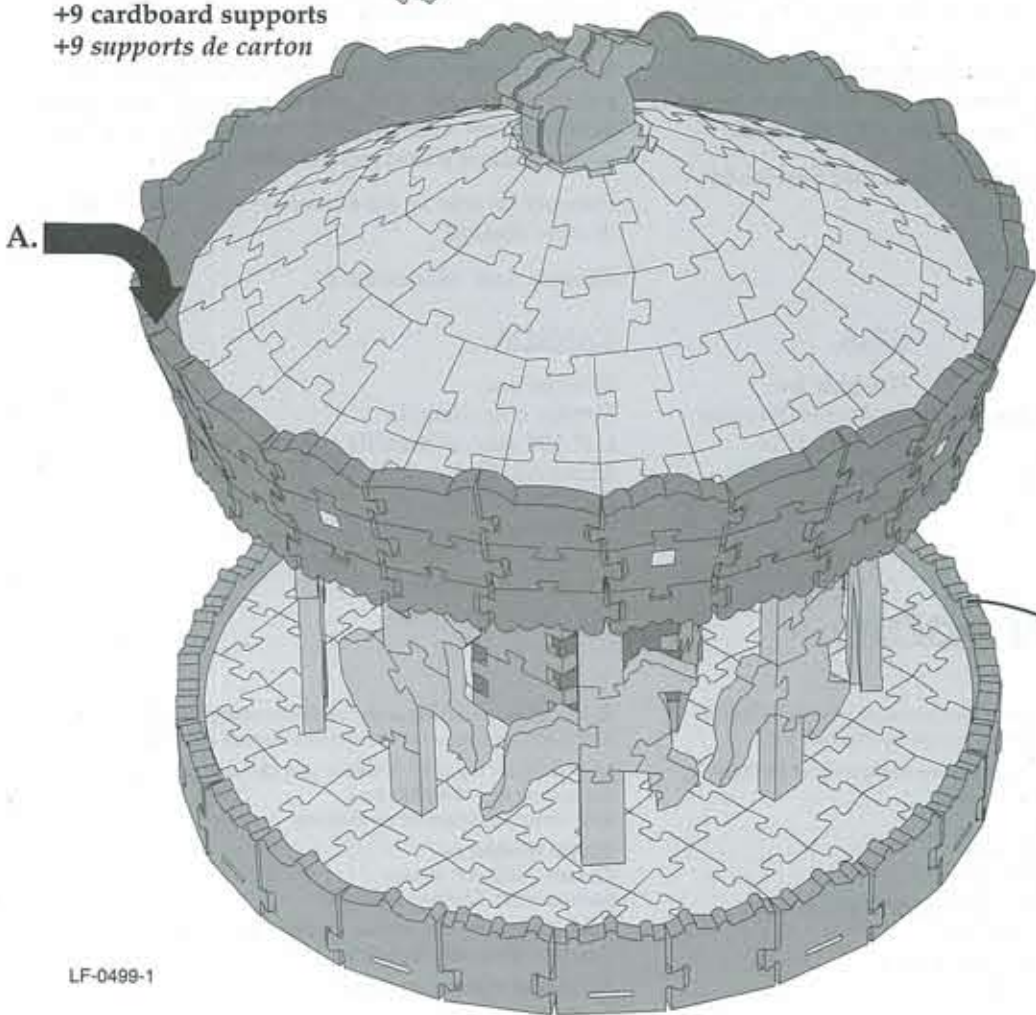

NOTE: BECAUSE THE ROOF IS CURVED
IN ITS STRUCTURE, THE ARTWORK OF THE
PUZZLE PIECES MAY NOT APPEAR
TO MATCH PERFECTLY.

NOTE : LE CHAPITEAU AYANT UNE FORME
COURBE, IL SE PEUT QUE LA CONTINUITÉ DE
L'ILLUSTRATION NE SOIT PAS PARFAITEMENT
LINÉAIRE D'UNE PIÈCE DE PUZZLE À L'AUTRE.

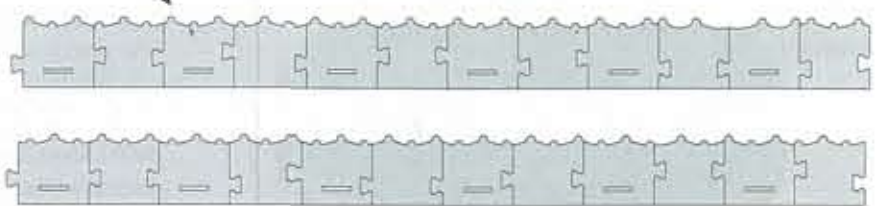

Cardboard Support Assembly. Assemblage des supports en carton.

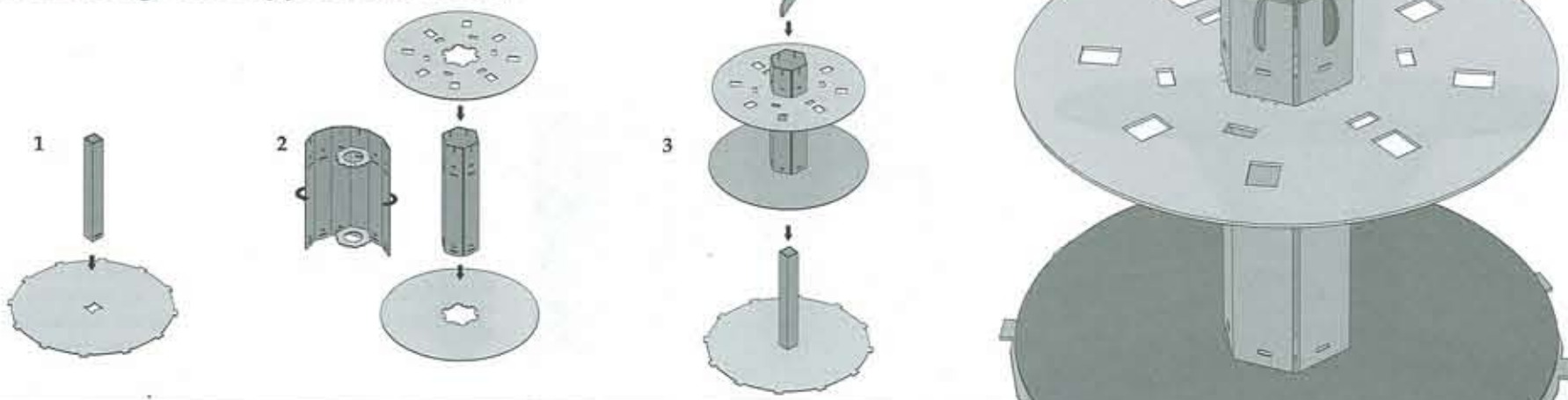

Make the carousel
go 'round by turning
this section.

Faites pivoter votre carrousel
en saisissant cette section.

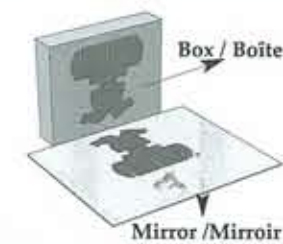
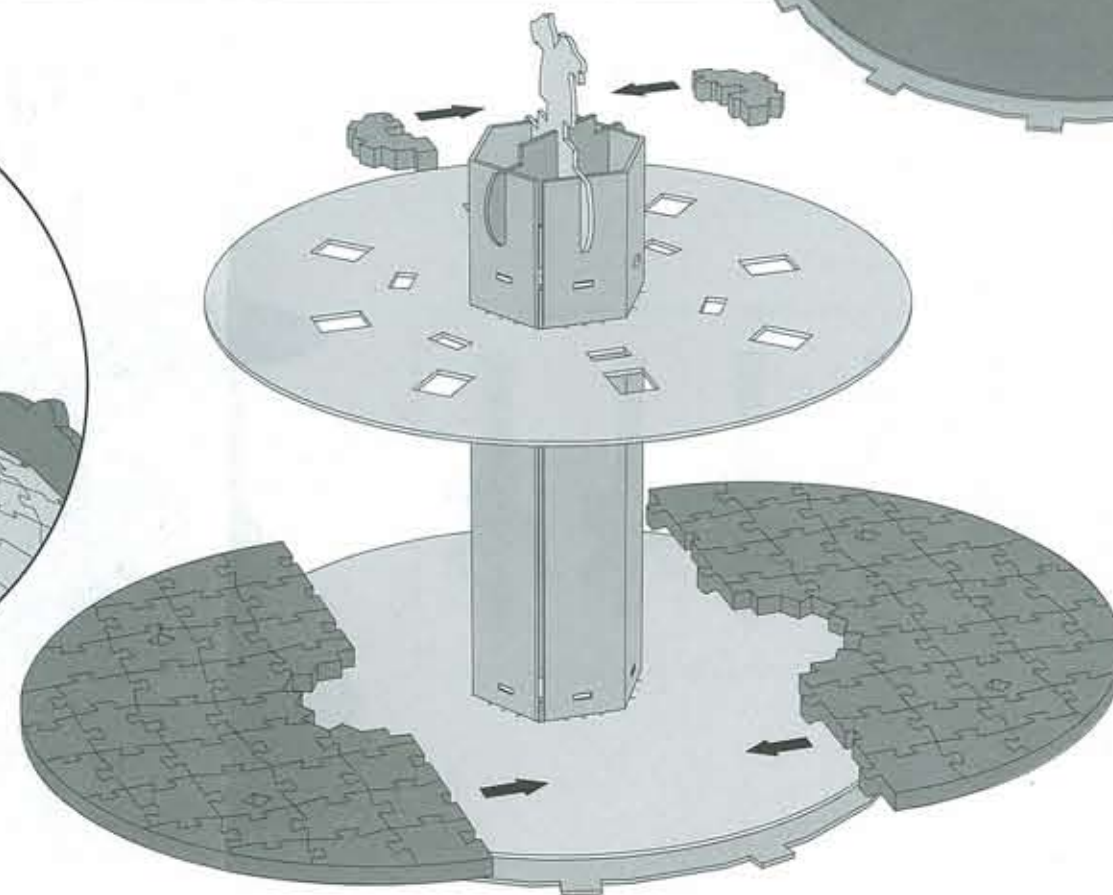
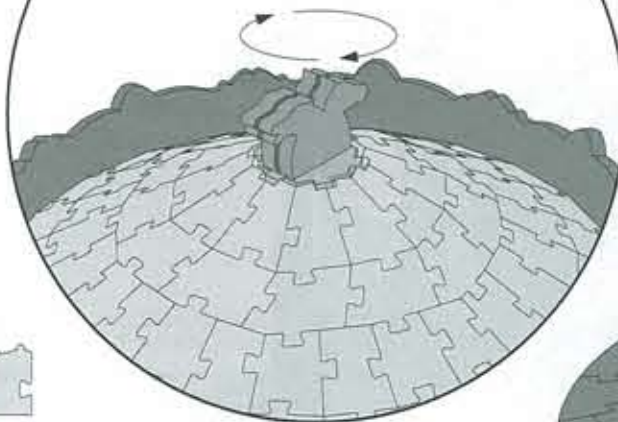

ERRATUM:
Unfortunately, the pictures on
the back of the box have been
reversed. Use a mirror to see
them properly.

Les photos à l'arrière de la boîte
ont été malencontreusement
inversées. Utilisez un miroir
pour les voir convenablement.

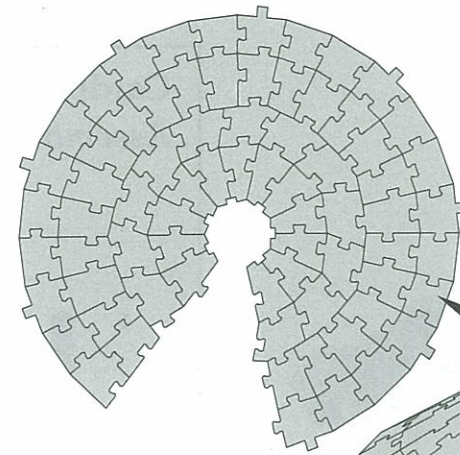
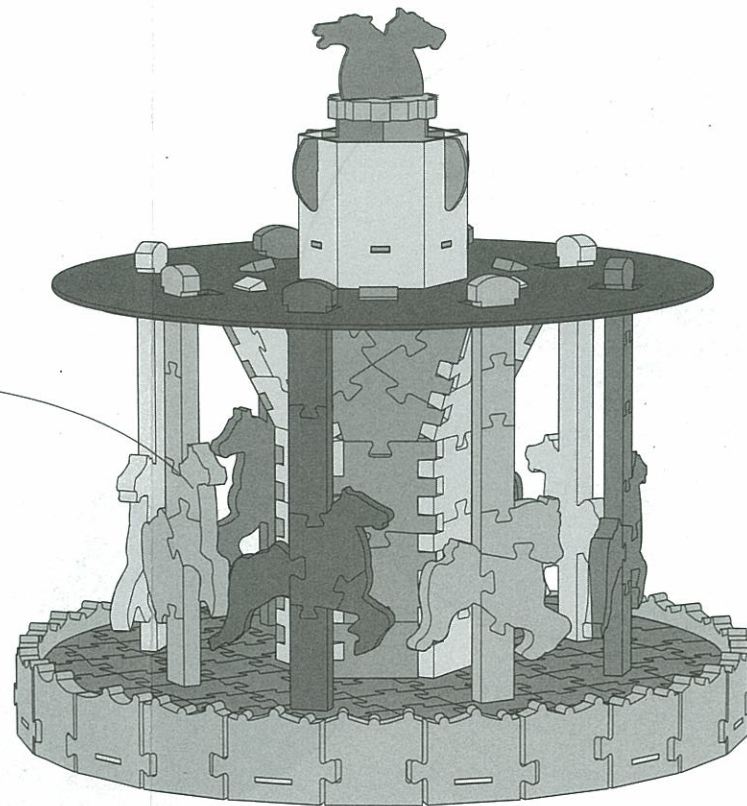
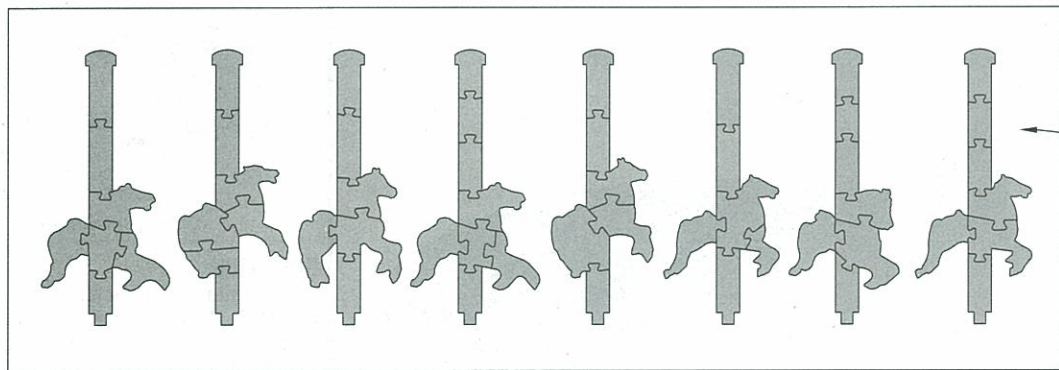
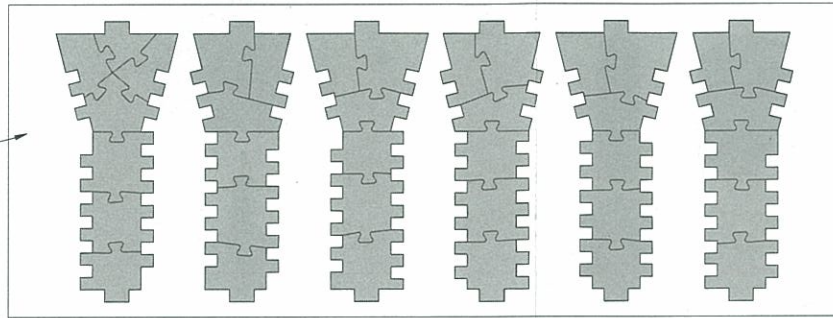
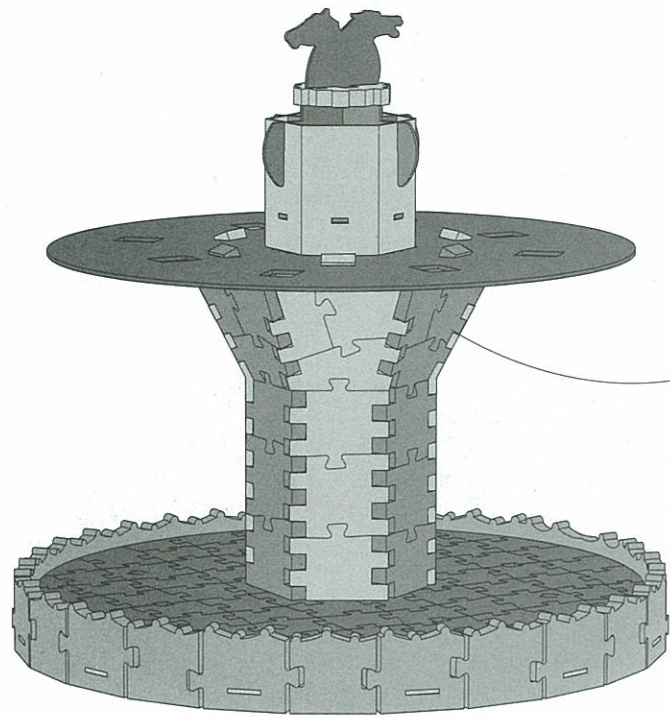

Spread out roof
Chapiteau déployé

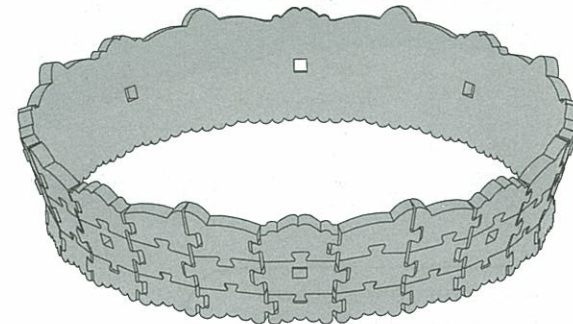
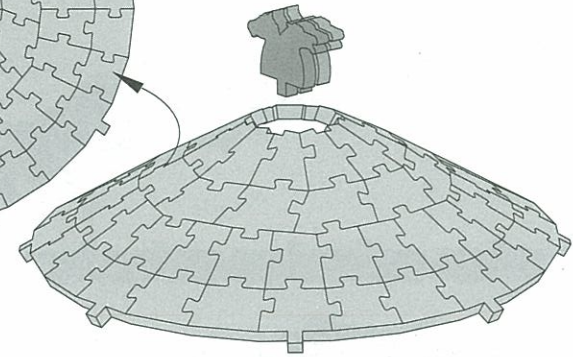

Exploded View
Vue Explosé

